

Dryckssystem Behållare för varm choklad med 6-liters behållare

Produkt # _____

Modell # _____

Namn # _____

SIS # _____

AIA # _____



560019 (LOLA6)

Behållare för varm choklad
med 6-liters behållare

Kort specifikation

Pos.

Behållare för varm choklad med 6-liters behållare - kompakt design. Genomsiktig och utdragbar behållare som lätt kan placeras i kylan över natten. Den vertikala kranen är lätt att rengöra och montera isär.

Huvudfunktioner

- Tack vare den kompakta designen, passar dispensern för varm choklad perfekt för placering även i små utrymmen.
- Genomsiktig och utdragbar skål som lätt kan placeras i kylan över natten.
- Den vertikala kranen är lätt att rengöra och montera isär.

Front

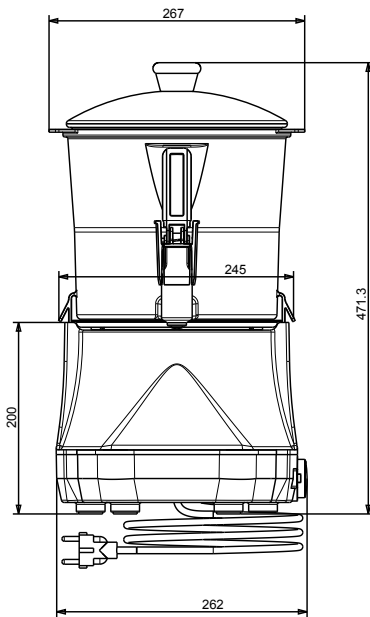

Sida

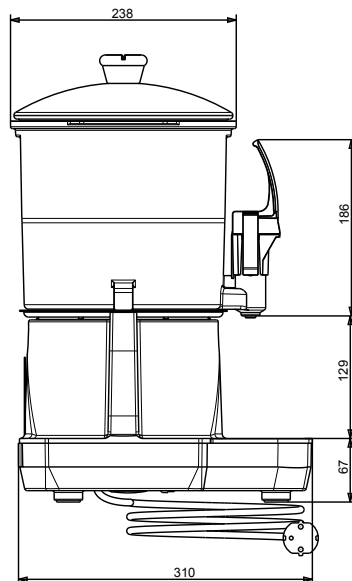

Topp

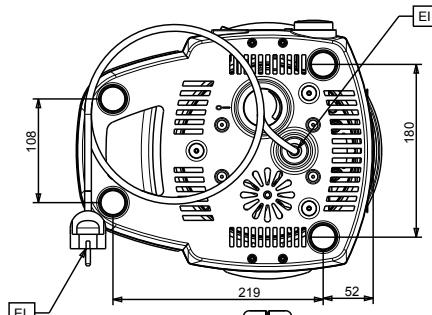

Elektricitet

Spänning:

560019 (LOLA6) 220-240 V/1 ph/50 Hz

Effekt, max:

0.85 kW

Viktig information

Ytermått, bredd	270 mm
Ytermått, djup	318 mm
Ytermått, höjd	465 mm
Nettovikt:	6.2 kg
Fraktvikt:	8 kg
Frakthöjd:	530 mm
Fraktbredd:	350 mm
Fraktdjup:	380 mm
Fraktvolym:	0.07 m ³